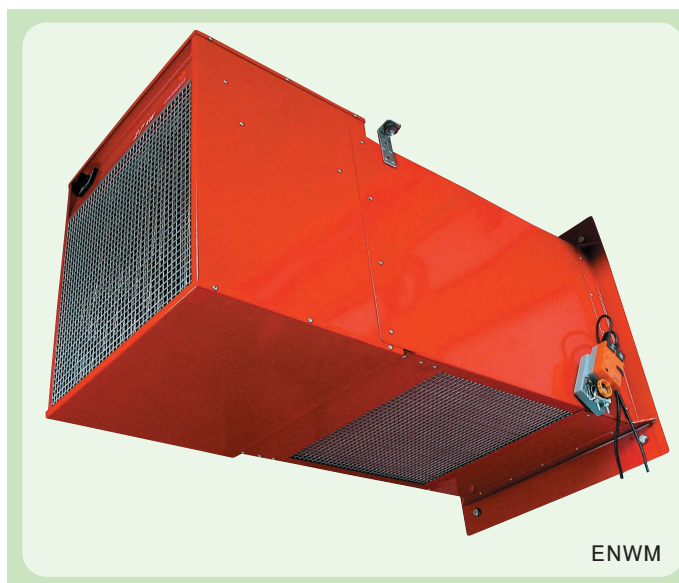

NAGRZEWNICE ELEKTRYCZNE Z KOMORAMI MIESZANIA - TYP ENWM

**Zastosowanie:**

- Ogrzewanie (hale produkcyjne, hurtownie, hale sportowe, magazyny)
- Wentylacja pomieszczeń

Właściwości:

- Łączą w sobie funkcję wentylacyjną i grzewczą
- Umożliwiają mieszanie powietrza obiegowego i zewnętrznego w dowolnych proporcjach
- Moc grzewcza 6 – 45 kW
- Współpracują z przełącznikiem mocy i termostatem
- Obsługa komory mieszania za pomocą dźwigni ręcznej albo siłownika
- Wymagają stałego podłączenia do sieci (dostarczane bez przewodu i wtyczki)
- Filtr klasy EU3 (opcja na zamówienie)

ENWM

ENWM

Typ — ENWM — 8 / 15
 Moc [kW] I zakres —
 Moc [kW] II zakres —

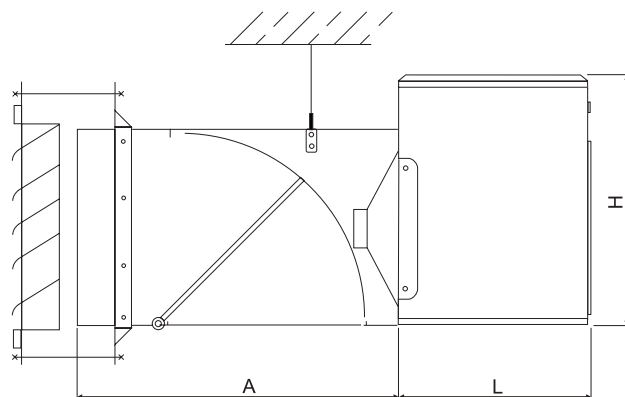
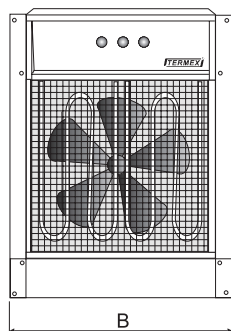

TYP	B	H	L	A
ENWM-3/6, ENWM-6/9, ENWM6/12, ENWM-8/15, ENWM-9/18	510	455	310	670
ENWM-10,5/21, ENWM-12/24	590	540	350	760
ENWM-13,5/27, ENWM-15/30, ENWM-18/36	660	600	405	760
ENWM-22,5/45	660	600	455	760

Konstrukcja

Obudowa nagrzewnicy i komory mieszania wykonana jest z blachy stalowej malowanej proszkowo. Elementy grzejne rurkowe ze stali kwasoodpornej. Zastosowano zabezpieczenie przed przegrzaniem – wyłącznik termiczny „RESET”.

Komora mieszania obsługiwana jest przez klapę z napędem mechanicznym albo ręcznym.

Stopień ochrony IP42.

Nagrzewnica ENWM jest ogrzewaczem podporządkowanym, który nie jest zdolny do samodzielnego działania i musi otrzymywać sygnały zewnętrzne ze sterownika głównego.

Dane techniczne





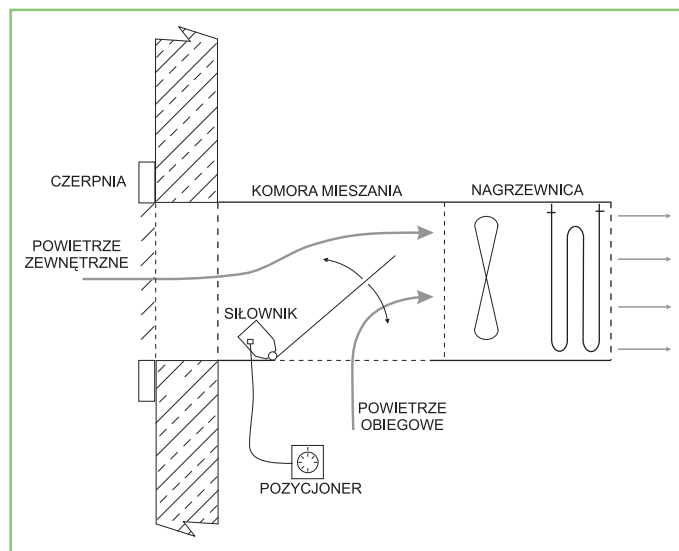

Nagrzewnica typ ENWM	3/6	6/9	6/12	8/15	9/18	10,5/21	12/24	13,5/27	15/30	18/36	22,5/45
Moc grzewcza [kW]	6	9	12	15	18	21	24	27	30	36	45
Stopnie mocy [kW]	0-3-6	0-6-9	0-6-12	0-8-15	0-9-18	0-10,5-21	0-12-24	0-13,5-27	0-15-30	0-18-36	0-22,5-45
Napięcie [V]	400V 3N~	400V 3N~	400V 3N~	400V 3N~	400V 3N~	400V 3N~	400V 3N~	400V 3N~	400V 3N~	400V 3N~	400V 3N~
Prąd znamionowy/fazę [A]	9,2	13,6	17,9	22,3	26,6	30,8	35,2	39,7	44,1	52,7	65,8
Moc silnika wentylatora [W]	110	110	110	110	110	95	95	130	130	130	130
Wydajność znamionowa wentylatora [m³/s]	0,25	0,25	0,25	0,25	0,25	0,44	0,44	0,75	0,75	0,75	0,75
Bezpieczniki (zabezpieczenie w sieci)	10 A	16 A	20 A	25 A	32 A	32 A	40 A	40 A	50 A	63 A	80 A
Masa nagrzewnicy [kg]	12,9	14,7	16,9	19,3	20,6	24,5	24,5	31,5	31,5	36,4	40,7
Poziom mocy akustycznej L _{WA} dB (A)	48	48	54	54	54	58	58	62	62	62	62
Komora mieszania typ	KM-6/18					KM-21/24		KM-27/45			
Masa komory [kg]	17,8					23,8		25,9			
Dźwignia ręczna typ	DR - 6/45										
Siłownik typ	BELIMO LM230A-SR, BELIMO NM230A-SR										
POZYCJONER	BELIMO SGA24										
Regulator prędkości obrotowej wentylatora	REGAN - 3 U min=170 V										

Na życzenie produkujemy nagrzewnice zasilane napięciem 400V3~, 440V3~, 500V3~ (bez przewodu N) oraz o innych mocach grzewczych.

ZASADA DZIAŁANIA



AKCESORIA

	TYP	PODSTAWOWE PARAMETRY	OPIS
	Regulator prędkości obrotowej REGAN-3	Obciążenie max. 3 A	Płynna zmiana prędkości obrotowej wentylatora IP40
	Termostat TA-3	Zakres 5-30°C Prąd max. 16 A/230 VTA-3	Naścienny termostat mechaniczny IP 20 Dyrektywa ErP (Ekoprojekt) wyłącza stosowanie prostych termostatów od 1 stycznia 2018 r.
	Przełącznik mocy ŁK 16R (ŁUK 16)	Prąd max. 16 A/230 V	Przełącznik czteropozycyjny 0, 1, 2, 3. Montaż naścienny IP41
	Dźwignia ręczna DR 6/45	Długość popychacza do 3 m	Służy do ręcznej zmiany położenia przepustnicy
	Siłownik LM 230 AS-R	Moment obrotowy 5 Nm Zasilanie 100-240 V Moc 4 VA	Montaż na osi kłapy w komorze mieszania IP 54
	Pozycjoner SGA 24	Błąd synchronizacji +/- 5%	Montaż naścienny. Współpracuje z siłownikiem
	Regulator EUROSTER Q7	Zakres 5-35° Maksymalne obciążenie 5A/230 V. Zasilanie 3V (dwie baterie alkaiczne AA)	Naścienny regulator elektroniczny IP20. Programowanie w cyklu tygodniowym. Automatykne lub ręczne wstrzymanie grzania na czas wietrzenia pomieszczenia. Pamięć wszystkich nastaw i ustawień. Kod PIN.

TERMEX

ENWM